

Dekontamination

▷ von Personen, Fahrzeugen, Technik und Geräten

PRODUKTE

- ▷ Faltbare Auffangwanne DECON
- ▷ Dekontaminationsbodenmatten
- ▷ Großflächige faltbare Auffangwanne LARGE
- ▷ Großflächige faltbare Auffangwanne HEAVY DUTY
- ▷ Faltbare Auffangwanne FASTER
- ▷ Notfallmulde EC



Effektive Dekontamination

(z. B. nach Einsätzen im Zusammenhang mit der Vogelgrippeepidemie usw.)

DEKONTAMINATION VON PERSONEN

VON FAHRZEUGEN

VON MASCHINEN UND AUSRÜSTUNG



Wannen
zur Dekontamination
von Personen

Ausführliche
Informationen



FALTBARE AUFFANGWANNE DECON

- Speziell entwickelt für die maximal wirksame Dekontamination von Personen
- Optimierte Größe von 2 x 2 x 0,2 m für die Dekontamination einer Person mit ausgestreckten Armen
- Auffangvolumen 650 Liter
- Schnelles Aufstellen im beliebigen Gelände
- Die formbare Konstruktion ermöglicht den Einsatz auch in Bereichen mit Hindernissen
- Seitliche Griffe für einfache Handhabung
- Seitenstreben für bessere Stabilität
- Entleerungsöffnung zum einfachen Abpumpen oder Ablassen von kontaminierten Stoffen
- Der Temperaturbereich der Verwendung der Auffangwanne reicht von -30 °C bis +70 °C
- Zur effizienten Dekontamination, einschließlich der Schuhe, empfehlen wir die Verwendung von Dekontaminationsbodenmatten

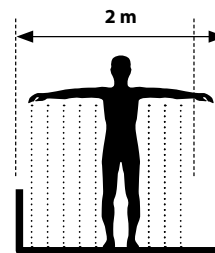
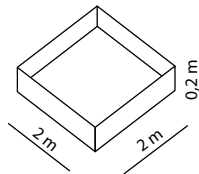

GALERIE



Die Auffangwanne in Transportform kann von einer Person getragen werden

Auslassöffnung mit Abdeckstreifen

Detail der Seitenstütze zur besseren Stabilität der Wanne

Optimierte Größe zur Dekontamination einer Person mit ausgestreckten Armen



Formbare Konstruktion

DEKONTAMINATION
VON PERSONEN

DEKONTAMINATION
VON FAHRZEUGEN

DEKONTAMINATION
VON MASCHINEN UND AUSRÜSTUNG



Zubehör
zur Dekontamination
von Personen

Ausführliche
Informationen

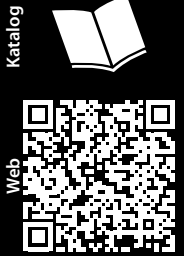

DEKONTAMINATIONSBODENMATTEN

- Sie gewährleisten eine wirksame und umfassende Entfernung gefährlicher Stoffe auch aus Schuhen
- Hergestellt aus beständigem Gummiverbundstoff auf der Basis recycelter Materialien
- Chemisch beständige Oberflächenbehandlung gegen Wasseraufnahme
- Höheres Gewicht verhindert, dass die Matten in der Dekontaminationswanne rutschen

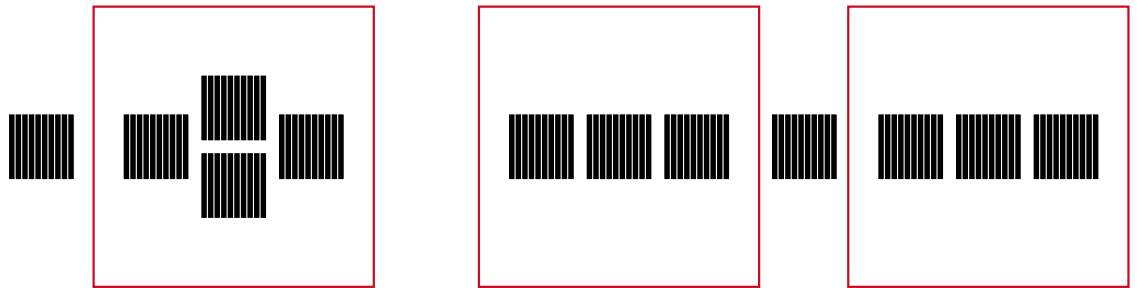

Methoden der Nutzung

Die Matten sind vorzugsweise für den Einsatz in der faltbaren Auffangwanne DECON vorgesehen.

GALERIE



Langlebiges verstärktes
Material

Die Matten haben eine spezielle Oberflächenbehandlung gegen Wasseraufnahme

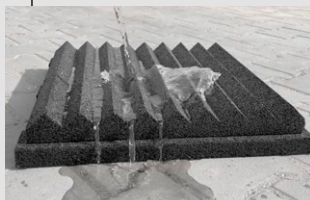

Detail der Oberflächenstruktur

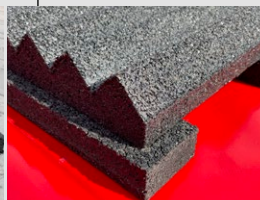

Unterseite der Matte



Empfohlene Lagerungsmethode



DEKONTAMINATION
VON PERSONEN

DEKONTAMINATION
VON FAHRZEUGEN

DEKONTAMINATION
VON MASCHINEN UND AUSRÜSTUNG



Wannen
zur Dekontamination
von Fahrzeugen



Ausführliche
Informationen



Web

GROSSFLÄCHIGE FALTBARE AUFFANGWANNE LARGE

- ▶ Ideal für die Dekontamination oder das Waschen von Fahrzeugen aller Art, einschließlich Lieferwagen, LKWs, Tankwagen usw.
- ▶ Einfaches Auf- und Ausfahren dank klappbarer Seitenstützen
- ▶ Chemisch beständiges Material
- ▶ Dickes PVC, eine Schutzmatte unter dem Wanneboden für eine längere Lebensdauer
- ▶ Möglichkeit der Herstellung in individuellen Abmessungen nach Kundenwunsch
- ▶ Auch geeignet zur Verhinderung von Leckagen beim Abpumpen oder bei Fahrzeugreparaturen

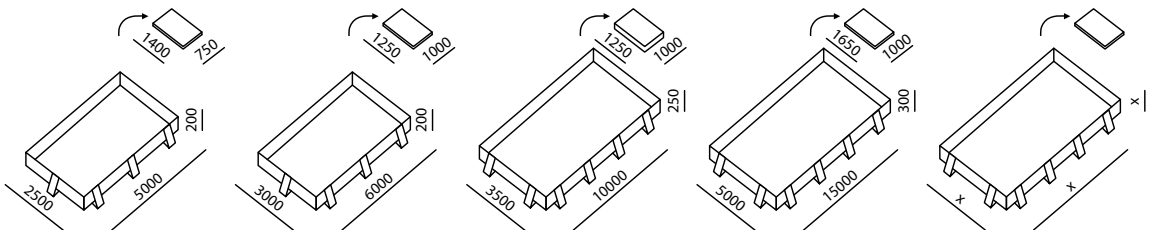

GALERIE



Gebrauchsanweisung



Dekontamination/Wäsche
von Autos



Verwendung

Einfahrt über die
geklappte Seitenwand
und Einfahrtsstreifen

Verwendung
zum Waschen
oder Dekontaminieren
von
Fahrzeugen

Möglichkeit der
Ausstattung der
Wanne mit einer
Auslassöffnung

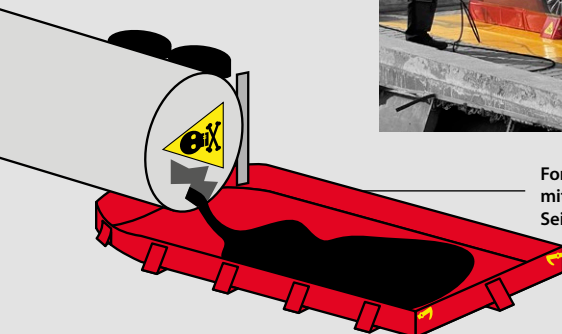
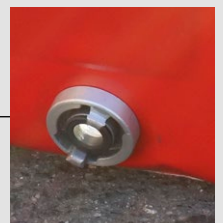

Formbare Konstruktion
mit klappbaren
Seitenstreben

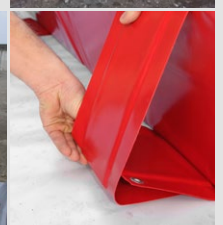
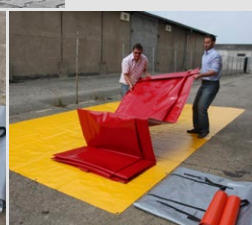

DEKONTAMINATION
VON PERSONEN

DEKONTAMINATION
VON FAHRZEUGEN

DEKONTAMINATION
VON MASCHINEN UND AUSRÜSTUNG



Wannen
zur Dekontamination
von Fahrzeugen

Ausführliche
Informationen

Katalog

Web

GROSSFLÄCHIGE FALTBARE AUFFANGWANNE HEAVY DUTY

- Extrem beständige Auffangwanne geeignet für die Dekontamination oder das Waschen von schwerer Militär- und Feuerwehrtechnik – Kettenfahrzeugen, Panzern, Schwerlastfahrzeugen usw.
- Extra starkes, chemikalienbeständiges PVC
- Aufklappbare Seitenwände ermöglichen eine einfache Auf- und Ausfahrt
- Dank der Schutzmatte, der Einlage und der Auffahrtstreifen bleibt die Wanne auch auf unebenem oder felsigem Gelände unbeschädigt
- Möglichkeit der Herstellung nach individuellen Kundenwünschen

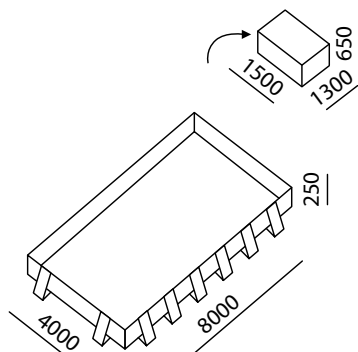

Abmessungsverhältnis von
ungefalteter und gefalteter Wanne

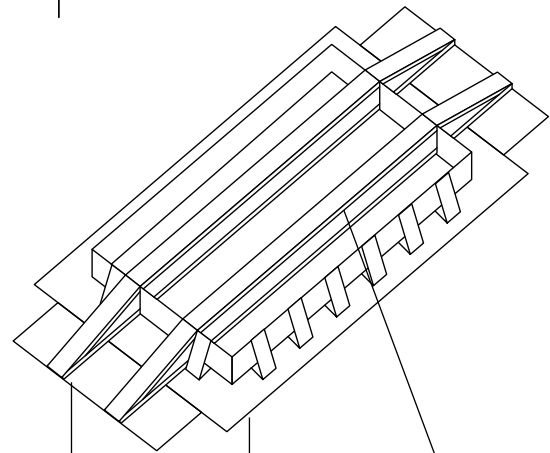

Schutzmatte aus
Vliesstoff

Schutzmatte aus
dickem PVC

Hölzerne
Auffahrtsrampe

GALERIE



Anwendungsbeispiel

Auffangwanne
mit hölzerner
Auffahrtsrampe



Detail der
Verankerung der
Holzrampe



Detail der
Seitenabstützungen



Detail der Auffahrt
eines Kettenfahrzeugs
auf der Holzrampe



DEKONTAMINATION
VON PERSONEN

DEKONTAMINATION
VON FAHRZEUGEN

DEKONTAMINATION
VON MASCHINEN UND AUSRÜSTUNG



Wannen
zur Dekontamination
von Maschinen
und Ausrüstung

Ausführliche
Informationen

Katalog

Web

FALTBARE AUFFANGWANNE FASTER

- Zum Auffangen von auslaufenden Gefahrstoffen, Entfetten, Reinigen, Waschen oder Dekontaminieren von Maschinen, Werkzeugen oder Instrumenten
- Die mit einem Gurt gesicherte zusammenrollbare Konstruktion erleichtert die Aufbewahrung
- Varianten mit soliden und gebogenen Verstärkungen zur besseren Anpassung an Hindernisse am Einsatzort
- Große Auswahl an Größen von 20 bis 292 Litern
- Beständig gegen Säuren, Laugen, Erdölprodukte und andere Gefahrstoffe
- Möglichkeit der Herstellung aus Materialien mit speziellen Eigenschaften (antistatisch, nicht brennbar usw.)

Verwendung z. B. zum Waschen, Reinigen oder Dekontaminieren von Werkzeugen, Instrumenten, Ersatzteilen usw.

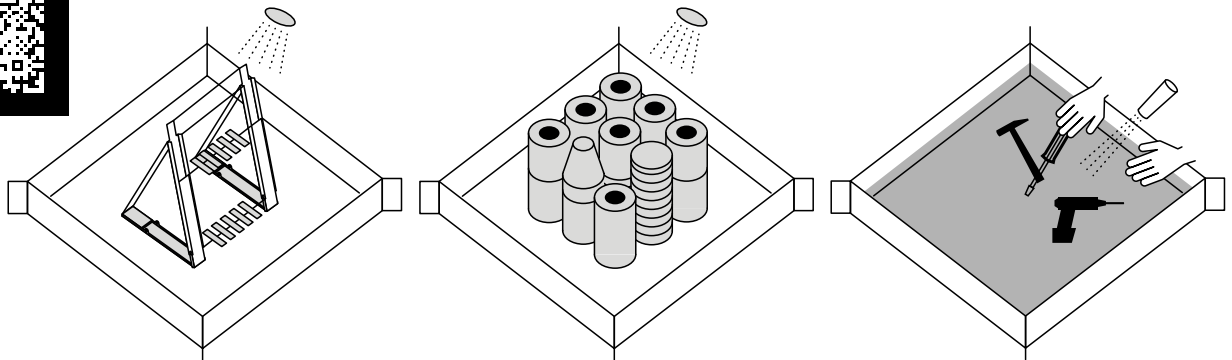

GALERIE



Verwendung



FASTER mit gebogenen Verstärkungen

FASTER mit soliden Verstärkungen



Speziell modifizierte, gebogene Verstärkung



Beispiele für Abmessungsvarianten



DEKONTAMINATION
VON PERSONEN

DEKONTAMINATION
VON FAHRZEUGEN

DEKONTAMINATION
VON MASCHINEN UND AUSRÜSTUNG



Wannen
zur Dekontamination
von Maschinen
und Ausrüstung

FALTBARE NOTFALLMULDEN EC

- ▶ Einfache Wanne für kontaminierte Abfälle (feste sowie flüssige Stoffe)
- ▶ Der niedrige Preis ermöglicht den einmaligen Gebrauch und die Entsorgung der Wanne zusammen mit dem Abfall
- ▶ Faltbare Konstruktion minimiert den Platzbedarf
- ▶ Schnelle Aufstellung ohne Werkzeug oder andere zusätzliche Teile

Ausführliche
Informationen

Katalog

Web



EC 01 – universelle Verwendung
(maximales Auffangvolumen 15 l)

EC 02 – konstruiert mit
Rücksicht auf die Maße
von ADR-Sätzen
(maximales
Auffangvolumen 3 l)

GALERIE



EC 02 im ungefalteten Zustand

Anwendungsbeispiele

Gebogene Kanten
dienen als Griffe für die
Handhabung

